

BURG®

EBT GRUP | DIŐ TİCARET



Flexo.Code Kullanım Kılavuzu

Flexo.Code

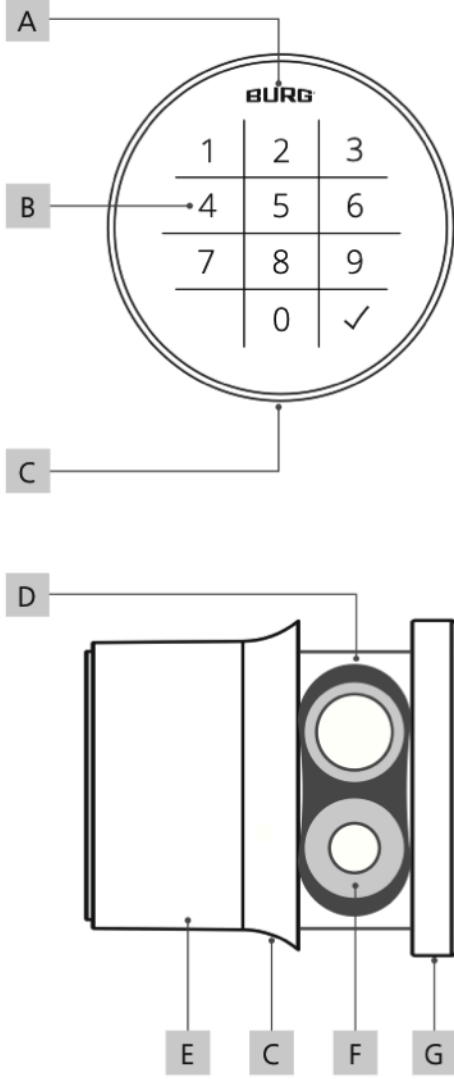

- | | | | |
|---|----------------|---|-------------|
| A | LED | B | TuŐlar |
| C | Kapatma DeliĐi | D | Pil Haznesi |
| E | Yuva | F | Pil |
| G | Topuz | | |

İçindekiler

Genel Tanıtım	2
Paket İçeriĐi	3
Teknik Özellikler	3
Montaj DeliĐi Ölçüsü	3
Ürün Ölçüleri	4
Fonksiyon Tanımları	4
LED Sinyalleri	5
Kurulum	5
Programlama	5
Flush Fit Montajı	7
Retro Fit Montajı	7
Batarya DeĐiŐimi	8
İletişim	9

Genel Tanıtım

DeĐerli müŐterimiz,

Flexo.Code'u tercih ettiĐiniz için teŐekkür ederiz.

Flexo.Code dolap, çekmece gibi çeŐitli mobilyalarda üst düzey güvenlik saĐlar. Oldukça Őık ve güzel bir tasarıma sahiptir.Tasarımının yanında özellikleriyle de çok donanımlı bir kilittir.

Not: Lütfen kurulumu ve programlamaya başlamadan önce kılavuzun tamamını dikkatlice okuyunuz.

Bu kılavuzun en son sürümüne aŐaĐıdaki web adresimizden ulaşabilirsiniz:

www.burgturkiye.com

Önden Görünüm



Arkadan Görünüm



Teknik Bilgiler

Ürün Ölçüleri	Ø50mm
Batarya	VARTA CR ½ AA (2X) 850 mAh, CR High Power
Pil Ömrü	30.000 Kilitleme Döngüsü
Çalışma Sıcaklığı	-20°C - 50°C arasında
Mümkün Şifre İhtimali	999.999
Şifre Uzunluğu	4 ya da 6
Modlar	Özel Kullanıcı ve Çoklu Kullanıcı Modları
Kilit Materyali	Yuva: Sertleştirilmiş Plastik Stator: Zamak
Kilit Yönü	Sol (90), Kapı Menteşe: Sağ Sağ (90), Kapı Menteşe: Sol
Maksimum Kapı Kalınlığı	22 mm
Maksimum Master Şifre	1
Maksimum Kullanıcı Şifre	50

Fabrika Ayarları

Master Şifre	934716
Mod	Çoklu Kullanıcı Modu
Şifre Uzunluğu	4 Haneli
Kilitleme	Manual
LED Durum Göstergesi	Açık
Onay Modu	Kapalı

Paket İçeriği

- 1 x Flexo.Code
- 1 x Kilit Dili Sabitleme Vidası (M6 x 12mm)
- 1 x M19 Somun (Retro Fit)
- 1 x Flexo Somun (Flush Fit)

Özellikler

- Ergonomik kullanım ve yüksek kaliteli tasarım
- Harici batarya erişimi ve değişimi
- Zaman ayarlı kilit açma ve kapatma
- Dokunmatik yüksek kaliteli tuşlar
- Kolay uygulanabilirlik

Montaj Deliği Ölçüsü

Flush Fit

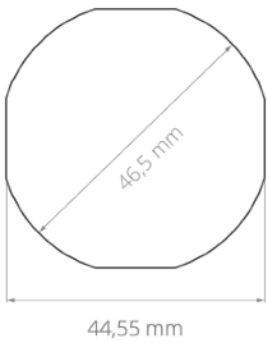

Retro Fit

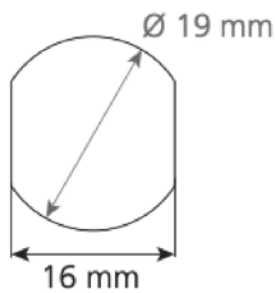

Ürün Ölçüleri

Önden Görünüm

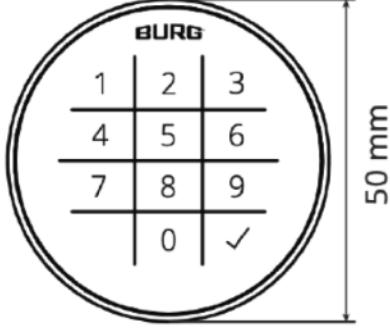

Yandan Görünüm

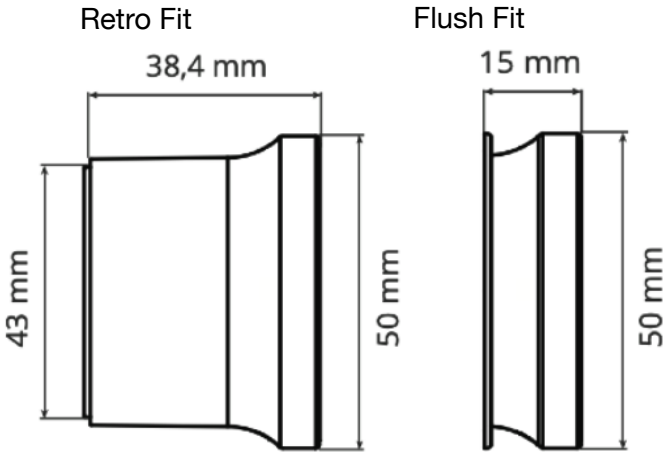

Fonksiyon Tanımları

Mod: Çoklu Kullanıcı Modu

Bu mod, dolabın yalnızca geçici veya bir kez kullanıldığı durumlarda kullanılır. Örneğin bir spor tesisinde, kullanıcı gruplarını değiştirmek için uygundur. Şifreler tek bir kilitleme için geçerlidir, kilit açıldığında şifre kilitten silinir. Kilit, yeni bir şifre ile tekrar kilitlemeye kadar açık kalır.

Mod: Özel Kullanıcı Modu

Bu modda, kilidin çalıştırılacağı şifre önceden belirlenmiştir. Bu mod, sabit kullanıcı grupları için uygundur. Örneğin, ofis dolapları için uygundur. Kilit yalnızca belirlenmiş şifre ile açılır onun haricinde girilen bütün şifreler reddedilir.

Onay Modu:

Kilidi kilitlemek için şifrenin iki kez girilmesi gerekmektedir. İkinci giriş, yeşil LED yanıp söndükten sonra yapılır. Kilidi açmak için tek bir şifre girişi yeterlidir. Bu fonksiyon açılıp kapatılabilir.

LED Kilitleme Göstergesi:

Kilit, kilitli olduğu zamanlarda kırmızı LED kısa aralıklarla yanıp söner. Bu fonksiyon açılıp kapatılabilir.

Pil Uyarısı:

Pil voltajı belirli seviyenin altına düştüğü zaman şifre girildiğinde kırmızı LED birkaç saniye yanar. Kilit hala çalıştırılabilir. Voltaj daha da düşerse, kilit kilitlemez. Voltaj kritik aralığa düşerse, kilit artık çalışmaz.

Master Şifre:

Master şifre kilidin programlanmasını yetkilendirir. Ayrıca, master şifre ayarlanan modlardan bağımsız olarak kilidi açabilir ve blok modunu sonlandırabilir. Çoklu kullanıcı modunda master şifre girildikten sonra kullanılan şifre silinir., **Not:** Programlama kısmında özel bir master şifre belirlemenizi öneririz.

Otomatik Kilitleme:

Özel kullanıcı modunda kullanılabilir. Kilit açıldıktan birkaç saniye sonra otomatik olarak kendisini kilitlet. Bu fonksiyon açılıp kapatılabilir.

Blok Modu:

Şifre üst üste üç kez yanlış girildiğinde, kilit 45 saniye boyunca kilitlet. Kırmızı LED kısa aralıklarla yanıp söner. Bu süre boyunca kilit çalıştırılmaz. Master şifre girilerek blok modu sonlandırılabilir.

Gerçek Zamanlı Saat: RTC

Kilit, zamanla ilgili ayarları etkinleştiren entegre bir gerçek zamanlı saate sahiptir. Zamanla ilgili ayarlar gerekiyorsa, bunlar sipariş sırasında belirtilmelidir. Fonksiyonlar üretim kısmında eklenmektedir.

Otomatik Kilitleme / Kilit Açma: RTC

Belirlediđiniz zamanlarda kilidin otomatik olarak açılıp kapanabilmesidir. Örneđin, mesai bitimine göre kilidin açılmasını ayarladıđınızda, kilit her gün aynı saatte mesai bitiminde kendisi açılabilir.

Kullanım Süresi: RTC

Kilit yalnızca belirli bir zaman dilimi içinde kullanılabilir. Kilit bu sürenin dışında çalıştırılmaz. Kullanım süresi haftanın her günü için tanımlanabilir.

Kapatma Süresi: RTC

Kilitleme süresi, bir kilidin kilitlendiđi andan itibaren kapatılabileceđi maksimum süreyi tanımlar. Kilit, kilitlenme süresi dolduđunda otomatik olarak açılır. Kilitlenme süresi haftanın her günü için tanımlanabilir.

LED Sinyalleri

Yeşil LED kısa süreli yanıp söndüđünde;

Yetkili şifrenin kabul edildiđini, açılış sürecinin ve programlama işlemlerinin başarılı olduđunu belirtir.

Yeşil LED yanıp söndüđünde;

Programlama modundadır.

Kırmızı LED yanıp söndüđünde;

Kilit kapalı durumda ya da blok modundadır.

Kırmızı LED kısa süreli yanıp söndüđünde;

Giriş iptal etmiştir.

Kırmızı LED doğru şifre girildiđinde kısa süreli yanıp söndüđünde;

Pil gücü azalmıştır.

Kırmızı LED 8 defa hızlı hızlı yanıp söndüđünde;

Programlama işlemi başarısız veya yanlış giriş yapılmıştır.

Kurulum

1. Kilidi ambalajından çıkarın ve pil bölmesini açın. (Yardım için sayfa 8'deki pil deđişimi bölümüne bakın.)
2. Pilleri (+/-) sembollerine göre takın. Yeşil ve ardından kırmızı LED'i bekleyin. Pil bölmesini kapatın. Kilit artık kullanıma hazırdır.
3. Özel master şifrenizi belirleyin. (Yardım için sayfa 5'teki programlama bölümüne bakın.)

Programlama

- Her programlama işlemi önce master şifrenin girilmesi ile başlar.
- Master şifrenin kullanım şekli her zaman aşağıdaki gibidir;
✓ ✓ 1 Master Şifre ✓
- Her programlama sonrasında yeşil LED 2 defa yanıp söner. Ancak o zaman bir sonraki programlama adımına başlanabilir.
- Eğer kırmızı LED 8 defa yanıp sönerse programlama yaparken hata yapıldıđı anlamına gelir.

1 Master Şifre Belirleme

Master Şifreyi Girin	✓ ✓ 1 Master Şifre ✓
Yeni Master Şifreyi Girin 6 Haneli	✓ ✓ 7 Yeni Master Şifre ✓

2 Mod Ayarlama

a) Özel Kullanıcı Modu Ayarlama

Master Şifreyi Girin	✓ ✓ 1 Master Şifre ✓
Özel Modu Seçin	✓ ✓ 5 0 ✓

b) Çoklu Kullanıcı Modu Ayarlama

Master Şifreyi Girin	✓ ✓ 1 Master Şifre ✓
Çoklu Modu Seçin	✓ ✓ 5 1 ✓

3 Özel Kullanıcı Modu Düzenlemeleri

a) Şifre Uzunluğu Ayarlama

Master Şifreyi Girin	✓ ✓ 1 Master Şifre ✓
Karakter Sayısı Girin	✓ ✓ 0 4 ✓ - (4 Haneli için)
Karakter Sayısı Girin	✓ ✓ 0 6 ✓ - (6 Haneli için)

b) Şifre Belirleme

Master Şifreyi Girin	✓ ✓ 1 Master Şifre ✓
Şifre Girin	✓ ✓ 3 Şifre ✓ - (Belirlenen karakter sayısı ile uyumlu)

c) Şifre Silme

Master Şifreyi Girin	✓ ✓ 1 Master Şifre ✓
Şifre Girin	✓ ✓ 9 Şifre ✓

d) Otomatik Kilitlemeyi Aktifleştirme / Pasifleştirme

Master Şifreyi Girin	✓ ✓ 1 Master Şifre ✓
Otomatik Kilidi Aktifleştirin	✓ ✓ 6 1 ✓
Otomatik Kilidi Pasifleştirin	✓ ✓ 6 0 ✓

4 Çoklu Kullanıcı Modu Düzenlemeleri

a) Onay Modu Aktifleştirme / Pasifleştirme

Master Şifreyi Girin	✓ ✓ 1 Master Şifre ✓
Onay Modunu Aktifleştirin	✓ ✓ 2 1 ✓
Onay Modunu Pasifleştirin	✓ ✓ 2 0 ✓

5 LED Aktifleştirme / Pasifleştirme

Master Şifreyi Girin	✓ ✓ 1 Master Şifre ✓
LED'i Aktifleştirin	✓ ✓ 8 1 ✓
LED'i Pasifleştirin	✓ ✓ 8 0 ✓

Flush Fit Montajı

- 1 Kullanım kılavuzu ve bilgi sayfasında belirtilen ölçülere göre montaj deliđini açın.



- 2 Kilidi yerine yerleřtirin ve Burg yazısının düzgün olduđunu kontrol edin. Daha sonra Flexo somunu ve diđer M19 somunu eliniz ile sıkın.



- 3 Daha sonra kilit dilini, sabitleme vidası ile yerine sabitleyin. Artık kilidiniz kullanıma hazırdır.



Retro Fit Montajı

- 1 Kullanım kılavuzu ve bilgi sayfasında belirtilen ölçülere göre montaj deliđini açın.



- 2 Kilidi yerine yerleřtirin ve Burg yazısının düzgün olduđunu kontrol edin. M19 somunu eliniz ile sıkarak kilidi yerine takın.

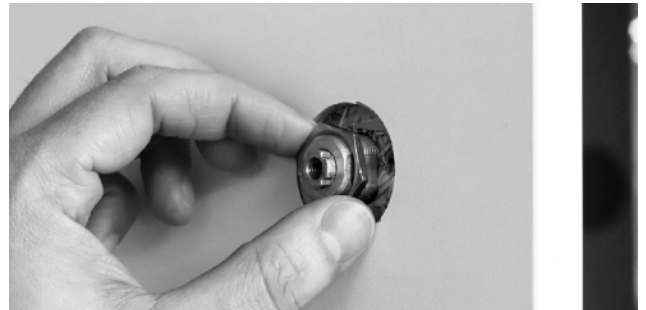

- 3 Daha sonra kilit dilini, sabitleme vidası ile yerine sabitleyin. Artık kilidiniz kullanıma hazırdır.



- 2 Ama pimini gvdeyle birlikte saat ynnn tersine evirin. YaklaŐık 10° bir dnme aısı vardır. Bu iŐlemdede pim ve gvde dnerken kilit ekranı dndrlmez.

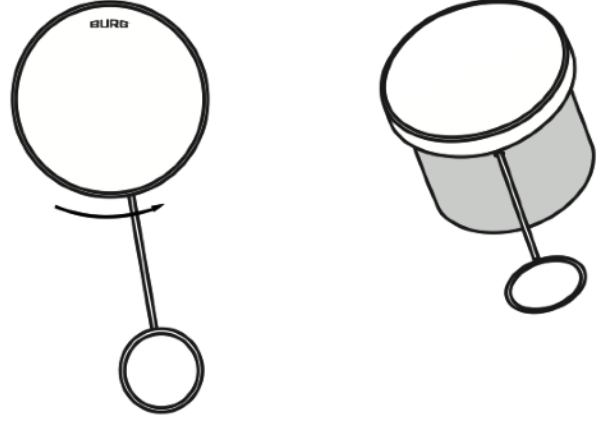

- 3 Ama pimini yerinden ıkarın ve ekranı dıŐarıya dođru ekin. Pil haznesinin kapađını aın. Pilleri sembollerine (+/-) gre yerleŐtirin. Pil haznesinin kapađını kapatın. Dikkatlice kilit ekranını geri yerine takın.

Batarya DeđiŐimi

- 1 Batarya deđiŐim pimini dikkatlice ekranın altındaki deliđe yerleŐtirin. Diren oluŐana kadar pimi hafife bastırın.

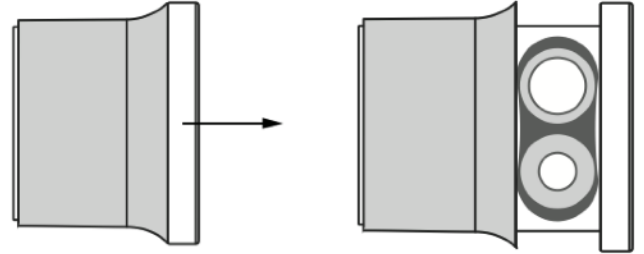
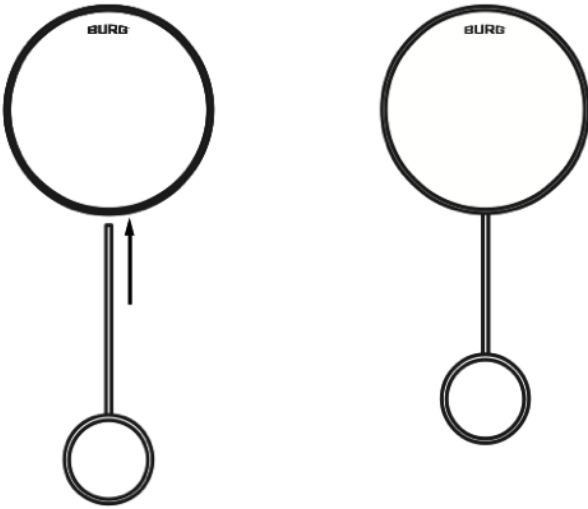

Pil Kullanımı

- Kilit sisteminin dođru alıŐması iin yksek kaliteli marka pillerin kullanılması esastır. BURG kilitleme sistemleri, VARTA markasının belirtilen endstriyel pilleri iin fabrika ıkıŐı olarak onaylanmıŐtır. Diđer marka pillerin kullanılması, olası kilitleme dnglerinin sayısının azalmasına ve sınırlı iŐlevselliđe ve iŐlevsel sorunlara yol aabilir, nk deneyimler, aynı zelliklere sahip diđer marka pillerin performanslarının farklı olduđunu gstermiŐtir. Burg, yukarıda belirtilenlerden farklı bir marka pil kullanıldıđında kilitleme sisteminin iŐlevselliđini garanti etmez.

- Pilleri deđiŐtirirken veya uzun bir sre boyunca her iki pil aynı anda ıkarılırsa, entegre gerek zamanlı saate (RTC) iliŐkin ayarlar kaybolacaktır.
- Pil yanlıŐ kullanılırsa, imha edilirse veya yanlıŐ tipte pil kullanılırsa patlayabilir veya yanıcı gazlar salabilir. Pili yeniden Őarj etmeyin, paralara ayırmayın, aŐırı yksek sıcaklara maruz bırakmayın veya ateŐe atmayın. Zararlı maddeler ieren piller, kadmiyum (Cd), civa (Hg) ve kurŐun (Pb) maddelerinin kısaltmalarıyla etiketlenmiŐtir. Kilit uzun bir sre kullanılmıyacaksa, piller ıkarılmalıdır.



Not: Flexo.Code ve pilleri ev pne atılmamalıdır. Atık kutularına dođru biimde atılması dnyamızı temiz tutmak iin önemlidir.

BURG Lling GmbH & Co. KG

Volmarsteiner Str. 52
58089 Hagen (Germany)
+49 (0) 23 35 63 08-0
info@burg.de
www.burg.de

BURG Trkiye Temsilcisi

EBT Grup DiŐ Ticaret Sanayi LTD. ŐTİ.
Gevher Nesibe Mah. imen Sok. No: 7/33
Office A Plus
Kocasinan / Kayseri / Trkiye
info@ebtgrup.com
+0090 352 503 44 66
+0090 549 503 4466